



## แบบสรุปราคางานก่อสร้างทาง

โครงการ จัดเรียงท่อระบายน้ำพร้อมเทรินหูช้างบริเวณนายนายโพ ชูคำราม

ปริมาณงาน จัดเรียงท่อ □ คสล. ขนาด 1.20x1.20x1.00 เมตร จำนวน 12 ท่อน พร้อมเทรินหูช้างกลบเรียบร้อย

แบบเลขที่ ตามแบบที่ อบต.เนินซี้เหล็ก กำหนด

สถานที่ก่อสร้าง หมู่ที่ 6 บ้านดงจัดรวาย ตำบลเนินซี้เหล็ก อำเภอลาดยาว จังหวัดนครสวรรค์

คำพิภัดสถานที่ก่อสร้าง จุดที่ตั้งโครงการ E 589625 N 1750907

หน่วยงานเจ้าของโครงการ องค์การบริหารส่วนตำบลเนินซี้เหล็ก อำเภอลาดยาว จังหวัดนครสวรรค์

หน่วยงานประมาณราคา กองช่าง องค์การบริหารส่วนตำบลเนินซี้เหล็ก ประมาณราคาเมื่อ วันที่ 11 กันยายน 2562

( ราคาน้ำมันดีเซล 26.00 - 26.99 บาท )

ลำดับ ที่	รายการ	ค่าวัสดุและค่าแรงงาน รวมเป็นเงิน ( บาท )	FACTOR F 1.2782	ค่าก่อสร้างทั้งหมด รวมเป็นเงิน ( บาท )	หมายเหตุ
	ค่างานต้นทุนก่อสร้างถนนคอนกรีตเสริมเหล็ก	-	-	-	FACTOR F
1	ประเภทงานทาง	-	-	-	-ดอกเบี้ยเงินกู้ 6%
2	ประเภทงานสะพานและท่อเหลี่ยม	32,019.12	8,907.72	40,926.84	- ภาษี 7%
3	ประเภทงานอำนวยการ	-	-	-	-เงินล่วงหน้าจ่าย 0%
-	-	-	-	-	-เงินประกันผลงานหัก 0%
-	-	-	-	-	-
สรุป	รวมเป็นค่าก่อสร้าง	-	-	40,926.84	บาท
	คิดเป็นเงินงบประมาณก่อสร้าง	-	-	40,000.00	บาท
-	ตัวอักษร	สีหมึ้นบาทถ้วน			

หมายเหตุ

- 1.ราคาวัสดุพาณิชย์จังหวัดนครสวรรค์และกรุงเทพฯ เดือน สิงหาคม 2562
2. ราคาน้ำมันดีเซล ณ อำเภอเมือง เดือน กันยายน 2562 ราคาเฉลี่ยลิตรละ 26.00 - 26.99 บาท
- 3.ค่าแรงจากกรมบัญชีกลาง ลงวันที่ ตุลาคม 2560
- 4.สืบราคาท้องถิ่น

คณะกรรมการกำหนดราคากลาง

ลงชื่อ

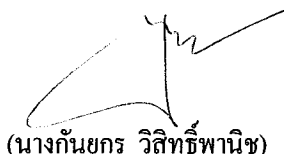

(นางกัญกร วิสิทธิ์พานิช)

ประธานกรรมการ

ปลัดองค์การบริหารส่วนตำบลเนินซี้เหล็ก

ลงชื่อ

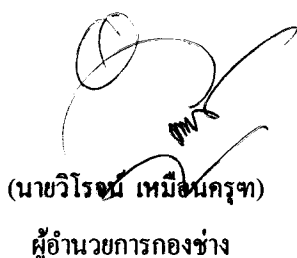

(นายวิโรจน์ เหมอินครุฑ)  
ผู้อำนวยการกองช่าง

กรรมการ

ลงชื่อ

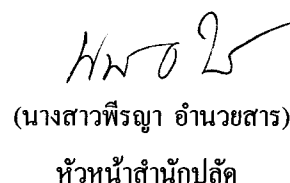

(นางสาวพิรญา อำนวยสาร)  
หัวหน้าสำนักปลัด

กรรมการ

แบบสรุปราคางานก่อสร้างทาง

โครงการ จัดเรียงท่อระบายน้ำพร้อมเทรินหูช้างบริเวณถนนายโพ ชูคำราม

ปริมาณงาน จัดเรียงท่อ □ คสล. ขนาด 1.20x1.20x1.00 เมตร จำนวน 12 ท่อน พร้อมเทรินหูช้างกลบเรียบร้อยละ

แบบเลขที่ ตามแบบที่ อบต.เนินซี้เหล็ก กำหนด

สถานที่ก่อสร้าง หมู่ที่ 6 บ้านดงจัดรวาย ตำบลเนินซี้เหล็ก อำเภอลาดยาว จังหวัดนครสวรรค์

คำพิภัดสถานที่ก่อสร้าง จุดที่ตั้งโครงการ E 589625 N 1750907

หน่วยงานเจ้าของโครงการ องค์การบริหารส่วนตำบลเนินซี้เหล็ก อำเภอลาดยาว จังหวัดนครสวรรค์

หน่วยงานประมาณราคา กองช่าง องค์การบริหารส่วนตำบลเนินซี้เหล็ก ประมาณราคาเมื่อ วันที่ 11 กันยายน 2562

ลำดับ	รายการ	จำนวน	หน่วย	ราคาต่อหน่วย	ราคาทุน	F	ราคาต่อหน่วย X F	ราคากลาง
1	งานจัดเรียงท่อ คสล.							
	ค่าแรงวางท่อพร้อมยาแนว	12.00	ท่อน	344.00	4,128.000	1.2782	1,148.41	5,276.41
2	งานเทริน							
	ทรายรองพื้น	0.72	ลบ.ม.	374.77	269.830	1.2782	75.07	344.90
	ค่าแรงปรับทรายรองพื้น	0.72	ลบ.ม.	99.00	71.280	1.2782	19.83	91.11
	คอนกรีต 240 กก./ตร.ชม.	1.44	ลบ.ม.	1,674.45	2,411.208	1.2782	670.80	3,082.01
	ค่าแรงเทคอนกรีตผสมเสร็จ	1.44	ลบ.ม.	306.00	440.640	1.2782	122.59	563.23
	เหล็กตะแกรง 4 มม. @ 0.20 เมตร	14.40	ตร.ม.	32.00	460.800	1.2782	128.19	588.99
	ค่าแรงวางเหล็กตะแกรง	14.40	ตร.ม.	5.00	72.000	1.2782	20.03	92.03
3	งานหูช้าง							
	คอนกรีต 240 กก./ตร.ชม.	3.00	ลบ.ม.	1,674.45	5,023.350	1.2782	1,397.50	6,420.85
	ค่าแรงเทคอนกรีตผสมเสร็จ	3.00	ลบ.ม.	306.00	918.000	1.2782	255.39	1,173.39
	เหล็ก Ø 6 มม.	0.09	ตัน	24,942.06	2,244.780	1.2782	624.50	2,869.28
	ค่าแรงเหล็ก Ø 6 มม.	0.09	ตัน	4,100.00	369.000	1.2782	102.66	471.66
	เหล็ก Ø 9 มม.	0.20	ตัน	22,863.55	4,572.710	1.2782	1,272.13	5,844.84
	ค่าแรงเหล็ก Ø 9 มม.	0.20	ตัน	4,100.00	820.000	1.2782	228.12	1,048.12
	เหล็ก Ø 12 มม.	0.04	ตัน	21,050.47	842.010	1.2782	234.25	1,076.26
	ค่าแรงเหล็ก Ø 12 มม.	0.04	ตัน	3,300.00	132.000	1.2782	36.72	168.72
	ไม้แบบ	6.00	ลบ.ฟ.	411.21	2,467.260	1.2782	686.39	3,153.65
	ลวดผูกเหล็กเบอร์ 18	5.00	กก.	33.65	168.250	1.2782	46.81	215.06
ยอดยกไป					25,411.12		รวม	32,480.49

คณะกรรมการกำหนดราคากลาง

ลงชื่อ

(นางกัญกร วิสิทธิ์พานิช)

ประธานกรรมการ

ปลัดองค์การบริหารส่วนตำบลเนินซี้เหล็ก

กรรมการ

ลงชื่อ

(นางสาวพิรญา อำนวยสาร)

กรรมการ

ลงชื่อ

(นายวิโรจน์ เหมอินครุฑ)

ผู้อำนวยการกองช่าง

หัวหน้าสำนักปลัด

## แบบสรุปราคางานก่อสร้างทาง

**โครงการ** จัดเรียงท่อระบายน้ำพร้อมเทรินหูช้างบริเวณนายนายโพ ชูคำราม

**ปริมาณงาน** จัดเรียงท่อ □ คสล. ขนาด 1.20x1.20x1.00 เมตร จำนวน 12 ท่อน พร้อมเทรินหูช้างกลบเรียบร้อย

**แบบเลขที่** ตามแบบที่ อบต.เนินซี้เหล็ก กำหนด

**สถานที่ก่อสร้าง** หมู่ที่ 6 บ้านดงฉัตรหวาย ตำบลเนินซี้เหล็ก อำเภอลาดยาว จังหวัดนครสวรรค์

**คำพิกัดสถานที่ก่อสร้าง** จุดที่ตั้งโครงการ E 589625 N 1750907

**หน่วยงานเจ้าของโครงการ** องค์การบริหารส่วนตำบลเนินซี้เหล็ก อำเภอลาดยาว จังหวัดนครสวรรค์

**หน่วยงานประมาณราคา** กองช่าง องค์การบริหารส่วนตำบลเนินซี้เหล็ก      ประมาณราคาเมื่อ      วันที่ 11 กันยายน 2562

ลำดับ	รายการ	จำนวน	หน่วย	ราคาต่อหน่วย	ราคาทุน	F	ราคาต่อหน่วย X F	ราคากลาง
	ยอดยกมา				25,411.12			32,480.49
4	<b>งานดิน+ลูกรัง</b>							
	ลูกรัง	10.00	ลบ.ม.	128.00	1,280.000	1.2782	356.10	1,636.10
	ดินซุด+ถมคืน	36.00	ลบ.ม.	148.00	5,328.000	1.2782	1,482.25	6,810.25
					32,019.12		รวม	40,926.84
	<b>ตัวหนังสือ</b>		<b>สีหมื่นบาทถ้วน</b>				<b>คิดเพียง</b>	<b>40,000.00</b>

1 - ผลรวมค่างานต้นทุนงานก่อสร้างทาง/สะพานและท่อเหลี่ยม	=		32,019.12
2 - ค่า Factor F งานก่อสร้างทาง	=		1.2782
3 - ค่า Factor F งานก่อสร้างทางซึ่งรวมค่าใช้จ่ายพิเศษตามข้อกำหนดฯ	=		40,926.84
			40,000.00

คณะกรรมการกำหนดราคากลาง

ลงชื่อ 
ประธานกรรมการ

(นางกันยกร วิสิทธิ์พานิช)

ลงชื่อ 

(นายวิโรจน์ เหมือนครุฑ)

ผู้อำนวยการกองช่าง

ปลัดองค์การบริหารส่วนตำบลเนินซี้เหล็ก

กรรมการ      ลงชื่อ  กรรมการ

(นางสาวพิจญา อำนวยสาร)

หัวหน้าสำนักปลัด

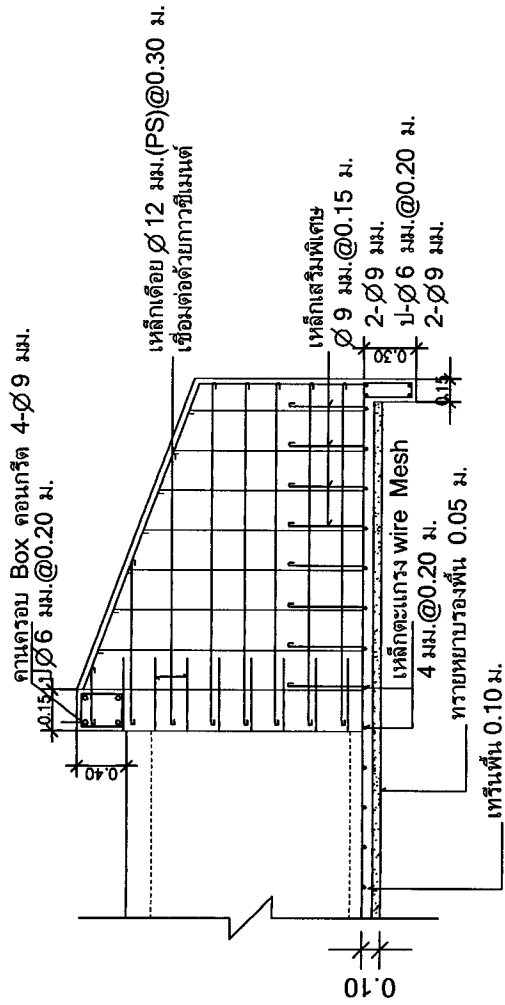

### รูปตัดขวาง

มาตรฐาน

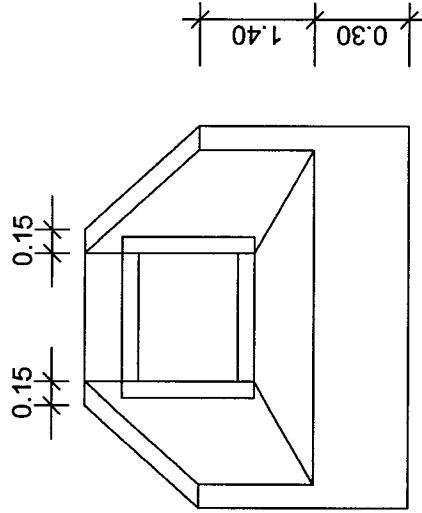

### รูปด้านหน้า Box คอนกรีต (ชนิด 1 ช่อง)

มาตรฐาน

โครงการ จัดเรียงท่อระบายน้ำ หรือหมูข้าง คสล.	
สถานที่ บริเวณถนนยพิต ซู่คำราม หมู่ที่ 6	
เขียนแบบ	นายสุชาติ เคลื่อง (ผู้ควบคุมงาน)
ตรวจแบบ	นายเจริญ นพอนนุช (ผู้ควบคุมงานของช่าง)
เห็นชอบ	นางนันทะ วิจิตรพาศ (ปลัด อบต.เนินเขเหล็ก)
อนุมัติ	คาบตำรวจ วิวัฒน์ จันทร์คุ้ม (นายก อบต.เนินเขเหล็ก)
มาตรฐาน	1 : 100
วัน / เดือน / ปี	
แผ่นที่ SN-01/1	หน้าที่ 1 2

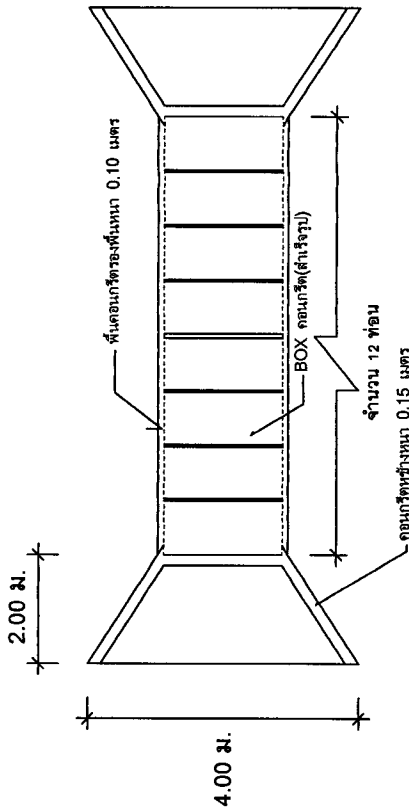

### รูปแปลน Box คอนกรีต(สำหรับรูป)

มาตราส่วน

1 : 100

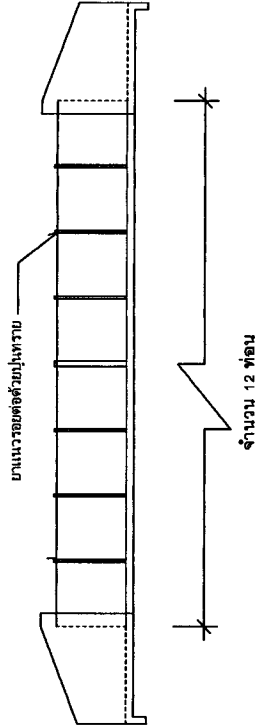

### รูปด้าน Box คอนกรีต(สำหรับรูป)

มาตราส่วน

1 : 100

#### \*รายการประกอบแบบ\*

- เหล็กเสริม Box คอนกรีต เส้นผ่าศูนย์กลาง 9 มม. โยธาขอ
- เหล็กเส้น Ø12 มม.(DB) เส้นผ่า Box คอนกรีต 0.10 ม.
- ค่าต่าง ๆ ตามภาพเขียนแบบจะได้ตามความเหมาะสมให้อยู่ในเขตขีดของคณะกรรมการตรวจการจ้าง และช่างผู้ควบคุมงาน

โครงการ จัดเรียงท่อระบายน้ำ พร้อมคูข้าง คลส.	
สถานที่ บริเวณถนนนาโพธิ์ ซ.คำราม หมู่ที่ 6	
เขียนแบบ	นายสมศักดิ์ เกลี้ยงมิ่ง (ผู้เขียนร่างแบบ)
ตรวจแบบ	นายวิชาญ นิสสัยคุณ (ผู้อำนวยการกองช่าง)
เห็นชอบ	นางกัญจนาภา วิชาญคุณ (ปลัด อบต.เนินสูงเหล็ก)
อนุมัติ	นายวิชาญ นิสสัยคุณ (นายก อบต.เนินสูงเหล็ก)
มาตราส่วน	1 : 100
วัน / เดือน / ปี	
แผ่นที่ SN-01/1	หน้าที่ 2 / 2